

Honeywell

Honeywell Sensing and

Productivity Solutions

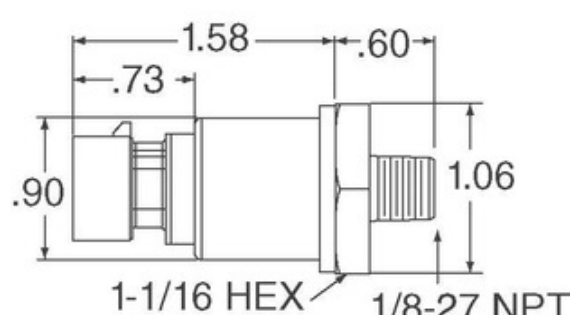

MLH150PGD01E

モデル:	MLH150PGD01E
メーカー/ブランド:	Honeywell Sensing and Productivity Solutions
製品の説明	MLH ALL METAL PRESS SENSE -ATF PDF 1.MLH150PGD01E.pdf PDF 2.MLH150PGD01E.pdf
データベース:	鉛フリー/ RoHS準拠
RoHのステータス	香港
配達場所	DHL/Fedex/TNT/UPS/EMS
輸送モード	

見積もりをリクエストする

画像はあくまで参考用です、実用的な製品の仕様を参照してください。













MLH150PGD01Eの仕様

モデル	MLH150PGD01E
メーカー	Honeywell Sensing and Productivity Solutions
説明	MLH ALL METAL PRESS SENSE -ATF
フリーステータス/ ROHS状態	鉛フリー/ RoHS準拠
データシート	PDF 1.MLH150PGD01E.pdf PDF 2.MLH150PGD01E.pdf
電源電圧 -	7 V ~ 30 V
サブライヤデバイスパッケージ	-
シリーズ	MLH
加圧型	Vented Gauge
ポートスタイル	Threaded
ポートサイズ	Male - 1/4" (6.35mm) NPT
パッケージ/ケース	Cylinder, Metal
出力タイプ	Analog Voltage
出力	0.5 V ~ 4.5 V
運転温度	-40°C ~ 125°C
運転圧力	150 PSI (1034.21 kPa)
水分感受性レベル (MSL)	1 (Unlimited)
最大圧力	450 PSI (3102.64 kPa)
鉛フリーステータス/ ROHSステータス	Lead free / RoHS Compliant
特徴	Amplified Output, Temperature Compensated
詳細な説明	Pressure Sensor 150 PSI (1034.21 kPa) Vented Gauge Male - 1/4" (6.35mm) NPT 0.5 V ~ 4.5 V Cylinder, Metal
正確さ	±0.25%

関連ラベル

Honeywell Sensing and Productivity Solutions MLH150PGD01E	MLH150PGD01Eディストリビューター	MLH150PGD01Eサプライヤー
MLH150PGD01E価格	MLH150PGD01Eの写真	MLH150PGD01E画像
MLH150PGD01E PDFデータシート	MLH150PGD01Eデータシートのダウンロード	MLH150PGD01Eデータシート
MLH150PGD01E株式	MLH150PGD01Eを購入する	Honeywell Sensing and Productivity Solutions MLH150PGD01Eを購入する
Honeywell Sensing and Productivity Solutions MLH150PGD01E	Honeywell Sensing and Productivity Solutionsサブライヤー	Honeywell Sensing and Productivity Solutionsディストリビューター
Honeywell Sensing and Productivity Solutions MLH150PGD01E	HONEYWELL MLH150PGD01E	Honeywell Sensing and Control EMEA MLH150PGD01E
Honeywell Sensing and Productivity Solutions T&M MLH150PGD01E		

関連商品

 <p>MLH150PGL01C メーカー: Honeywell Sensing and Productivity Solutions 説明: MLH ALL METAL PRESS SENSE -ATF 在庫: Out stock RFQ</p>	 <p>MLH150PGL04G メーカー: Honeywell Sensing and Productivity Solutions 説明: SENSOR AMP 150PSI 1-5VDC OUT 在庫: Out stock RFQ</p>
 <p>MLH150PGB01B メーカー: Honeywell Sensing and Productivity Solutions 説明: SENSOR AMP 150PSI 4-20MA OUT 在庫: 2 pcs RFQ</p>	 <p>MLH150PGB06B メーカー: Honeywell Sensing and Productivity Solutions 説明: SENSOR AMP 150PSI 4-20MA OUT 在庫: Out stock RFQ</p>
 <p>MLH150PGL06G メーカー: Honeywell Sensing and Productivity Solutions 説明: MLH ALL METAL PRESS SENSE -ATF 在庫: Out stock RFQ</p>	 <p>MLH150PGL06A メーカー: Honeywell Sensing and Productivity Solutions 説明: MLH ALL METAL PRESS SENSE -ATF 在庫: Out stock RFQ</p>
 <p>MLH150PGL06B メーカー: Honeywell Sensing and Productivity Solutions 説明: SENSOR AMP 150PSI 4-20MA OUT 在庫: 6 pcs RFQ</p>	 <p>MLH150PGB01A メーカー: Honeywell Sensing and Productivity Solutions 説明: SENSOR AMP 150PSI .5-4.5VDC OUT 在庫: 49 pcs RFQ</p>
 <p>MLH150PGM01B メーカー: Honeywell Sensing and Productivity Solutions 説明: MLH ALL METAL PRESS SENSE -ATF 在庫: Out stock RFQ</p>	 <p>MLH150PGB06A メーカー: Honeywell Sensing and Productivity Solutions 説明: SENSOR AMP 150PSI .5-4.5VDC OUT 在庫: 36 pcs RFQ</p>
 <p>MLH150PAB01A メーカー: Honeywell Sensing and Productivity Solutions 説明: SENSOR AMP 150PSI .5-4.5VDC OUT 在庫: Out stock RFQ</p>	 <p>MLH150PGB06G メーカー: Honeywell Sensing and Productivity Solutions 説明: SENSOR AMP 150PSI 1-5VDC OUT 在庫: 30 pcs RFQ</p>