

Honeywell

Honeywell Sensing and

MLH250BSL14A

モデル:

MLH250BSL14A

メーカー/ブランド:

Honeywell Sensing and Productivity Solutions

製品の説明

SENSOR SEALED GAUGE 0-250 BAR

データベース:

[PDF](#) 1.MLH250BSL14A.pdf
[PDF](#) 2.MLH250BSL14A.pdf

RoHのステータス

 鉛フリー/ RoHS準拠

配達場所

香港

輸送モード

DHL/Fedex/TNT/UPS/EMS

Productivity Solutions

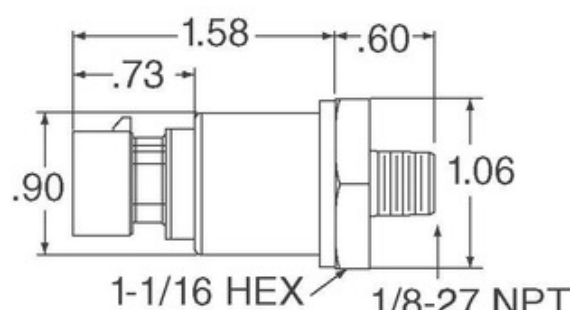

見積もりをリクエストする

画像はあくまで参考用です、実用的な製品の仕様を参照してください。





MLH250BSL14Aの仕様

モデル	MLH250BSL14A
メーカー	Honeywell Sensing and Productivity Solutions
説明	SENSOR SEALED GAUGE 0-250 BAR
フリーステータス/ ROHS状態	鉛フリー/ RoHS準拠
データシート	PDF 1.MLH250BSL14A.pdf PDF 2.MLH250BSL14A.pdf
電源電圧 -	5 V ~ 6 V
結線スタイル	Cable 1m
サブライヤデバイスパッケージ	-
シリーズ	MLH
加圧型	Sealed Gauge
ポートスタイル	Threaded
ポートサイズ	Male - 1/4" (6.35mm) BSP
パッケージ/ケース	Cylinder, Metal
出力タイプ	Analog Voltage
出力	0.5 V ~ 4.5 V
運転温度	-40°C ~ 125°C
運転圧力	3625.94 PSI (25000 kPa)
水分感受性レベル (MSL)	1 (Unlimited)
最大圧力	7251.89 PSI (50000 kPa)
メーカーの標準リードタイム	10 Weeks
鉛フリーステータス/ ROHSステータス	Lead free / RoHS Compliant
特徴	Amplified Output, Temperature Compensated
詳細な説明	Pressure Sensor 3625.94 PSI (25000 kPa) Sealed Gauge Male - 1/4" (6.35mm) BSP 0.5 V ~ 4.5 V Cylinder, Metal
正確さ	±0.25%

関連ラベル

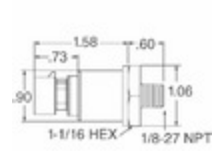
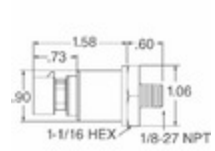
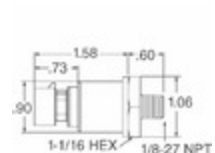
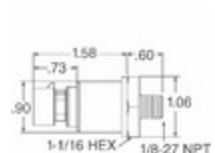
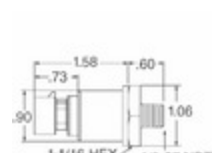
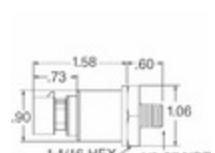
Honeywell Sensing and Productivity Solutions MLH250BSL14A	MLH250BSL14Aディストリビューター	MLH250BSL14Aサプライヤー
MLH250BSL14A価格	MLH250BSL14Aの写真	MLH250BSL14A画像
MLH250BSL14A PDFデータシート	MLH250BSL14Aデータシートのダウンロード	MLH250BSL14Aデータシート
MLH250BSL14A株式	MLH250BSL14Aを購入する	Honeywell Sensing and Productivity Solutions MLH250BSL14Aを購入する
Honeywell Sensing and Productivity Solutions MLH250BSL14A	Honeywell Sensing and Productivity Solutionsサプライヤー	Honeywell Sensing and Productivity Solutionsディストリビューター
Honeywell Sensing and Productivity Solutions MLH250BSL14A	HONEYWELL MLH250BSL14A	Honeywell Sensing and Control EMEA MLH250BSL14A
Honeywell Sensing and Productivity Solutions T&M MLH250BSL14A		

関連商品

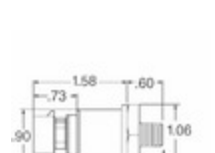
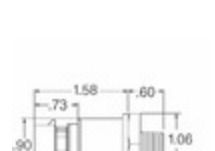
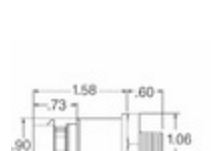
 <p>MLH250BSG15C メーカー: Honeywell Sensing and Productivity Solutions 説明: MLH ALL METAL PRESS SENSE -ATF 在庫: Out stock RFQ</p>	 <p>MLH250BSL01A メーカー: Honeywell Sensing and Productivity Solutions 説明: MLH ALL METAL PRESS SENSE -ATF 在庫: Out stock RFQ</p>
 <p>MLH250BST12E メーカー: Honeywell Sensing and Productivity Solutions 説明: MLH ALL METAL PRESS SENSE -ATF 在庫: Out stock RFQ</p>	 <p>MLH250BSL14E メーカー: Honeywell Sensing and Productivity Solutions 説明: MLH ALL METAL PRESS SENSE -ATF 在庫: Out stock RFQ</p>
 <p>MLH250BSH14A メーカー: Honeywell Sensing and Productivity Solutions 説明: SENSOR SEALED GAUGE 0-250 BAR 在庫: Out stock RFQ</p>	 <p>MLH250BSM17D メーカー: Honeywell Sensing and Productivity Solutions 説明: MLH ALL METAL PRESS SENSE -ATF 在庫: Out stock RFQ</p>
 <p>MLH250BSG17D メーカー: Honeywell Sensing and Productivity Solutions 説明: MLH ALL METAL PRESS SENSE -ATF 在庫: Out stock RFQ</p>	 <p>MLH250BST08E メーカー: Honeywell Sensing and Productivity Solutions 説明: PRESSURE 在庫: Out stock RFQ</p>
 <p>MLH250BSM14A メーカー: Honeywell Sensing and Productivity Solutions 説明: SENSOR SEALED GAUGE 0-250 BAR 在庫: Out stock RFQ</p>	 <p>MLH250PGB01A メーカー: Honeywell Sensing and Productivity Solutions 説明: SENSOR GAUGE 0-250 PSI 在庫: Out stock RFQ</p>
 <p>MLH250BSL01B メーカー: Honeywell Sensing and Productivity Solutions 説明: MLH ALL METAL PRESS SENSE -ATF 在庫: Out stock RFQ</p>	 <p>MLH250BSG14D メーカー: Honeywell Sensing and Productivity Solutions 説明: SENSOR SEALED GAUGE 0-250 BAR 在庫: Out stock RFQ</p>